

SK

Rollladen - Beispiele der Bebauung

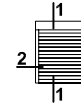

Piktogramm
(Bezeichnung des
Querschnittes)

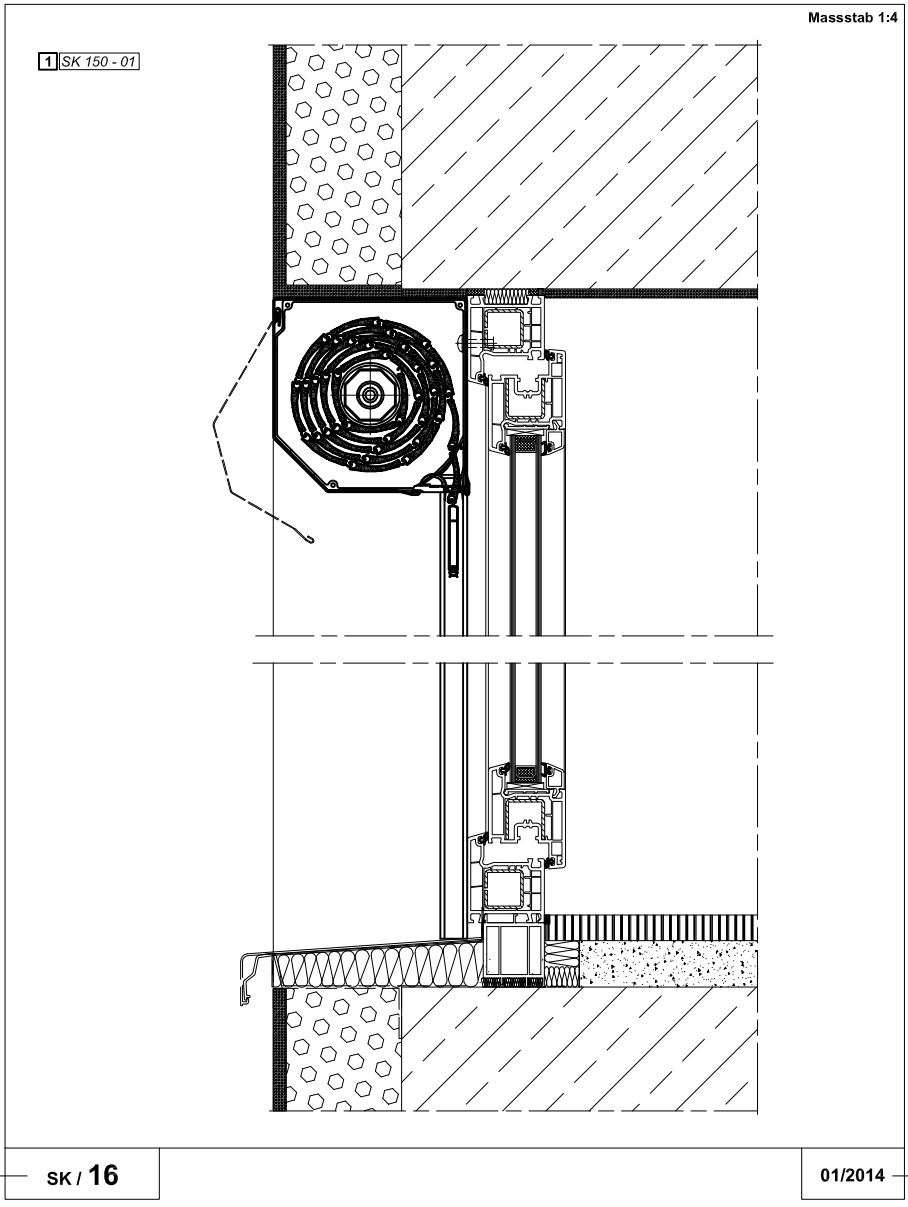

Maßstab der
Zeichnung

Seite

sk / 16

01/2014

Datum der
Aktualisierung

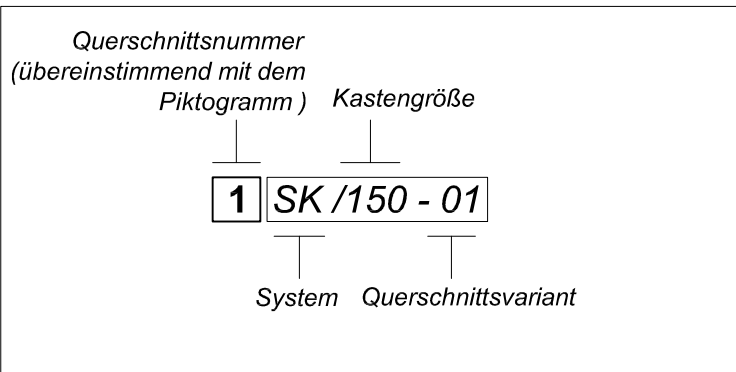

Max. Abmessungen von Rollläden

PA 37 Aluminiumprofil, mit FCKW - freiem Polyurethan ausgeschäumt

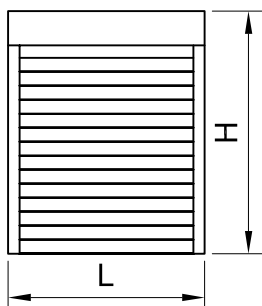

Hmax = 4410 mm
Lmax* = 3500 mm
Fmax = H x L = 6.0 m²

* für 1 Klasse Widerstand gegen Windlast gemäss Norm EN 13659
Unter Bedingung, dass übrige Bedingungen die im Katalog für Rollläden und Rolltore sowie Technische Unterlagen zur Herstellung der Rollläden und Rolltore erfüllt werden

PA 39 Aluminiumprofil, mit FCKW - freiem Polyurethan ausgeschäumt

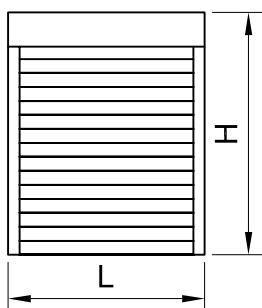

Hmax = 4320 mm
Lmax* = 3900 mm
Fmax = H x L = 6.0 m²

* für 1 Klasse Widerstand gegen Windlast gemäss Norm EN 13659
Unter Bedingung, dass übrige Bedingungen die im Katalog für Rollläden und Rolltore sowie Technische Unterlagen zur Herstellung der Rollläden und Rolltore erfüllt werden

PA 40 Aluminiumprofil, mit FCKW - freiem Polyurethan ausgeschäumt

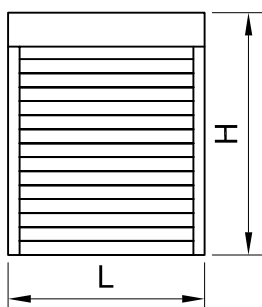

Hmax = 3070 mm
Lmax* = 4100 mm
Fmax = H x L = 7.0 m²

* für 1 Klasse Widerstand gegen Windlast gemäss Norm EN 13659
Unter Bedingung, dass übrige Bedingungen die im Katalog für Rollläden und Rolltore sowie Technische Unterlagen zur Herstellung der Rollläden und Rolltore erfüllt werden

PA 45 Aluminiumprofil, mit FCKW - freiem Polyurethan ausgeschäumt

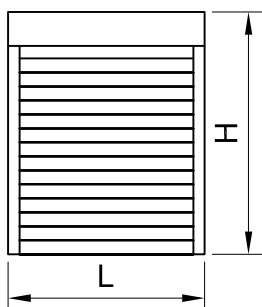

Hmax = 3480 mm
Lmax* = 3700 mm
Fmax = H x L = 6.5 m²

* für 1 Klasse Widerstand gegen Windlast gemäss Norm EN 13659
Unter Bedingung, dass übrige Bedingungen die im Katalog für Rollläden und Rolltore sowie Technische Unterlagen zur Herstellung der Rollläden und Rolltore erfüllt werden

Max. Abmessungen von Rollläden

PA 52

Aluminiumprofil, mit FCKW - freiem Polyurethan ausgeschäumt

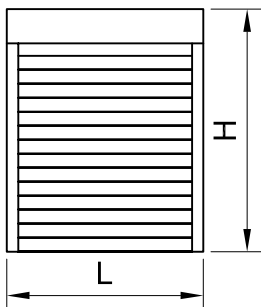

Hmax = 2700 mm
Lmax* = 4600 mm
Fmax = H x L = 8.0 m²

* für 1 Klasse Widerstand gegen Windlast gemäss Norm EN 13659
Unter Bedingung, dass übrige Bedingungen die im Katalog für Rollläden und Rolltorsysteme und Technische Unterlagen zur Herstellung der Rollläden und Rolltorsysteme erfüllt werden

PA 55

Aluminiumprofil, mit FCKW - freiem Polyurethan ausgeschäumt

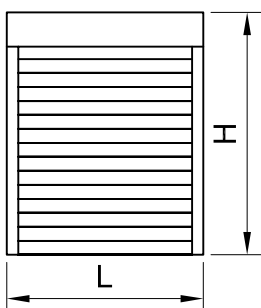

Hmax = 2020 mm
Lmax* = 4800 mm
Fmax = H x L = 9.5 m²

* für 1 Klasse Widerstand gegen Windlast gemäss Norm EN 13659
Unter Bedingung, dass übrige Bedingungen die im Katalog für Rollläden und Rolltorsysteme und Technische Unterlagen zur Herstellung der Rollläden und Rolltorsysteme erfüllt werden

PE 41

Stranggepresstes Aluminiumprofil

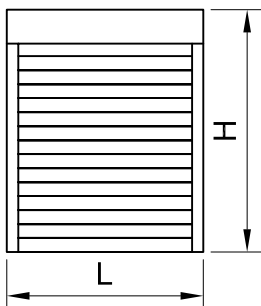

Hmax = 3180 mm
Lmax* = 5900 mm
Fmax = H x L = 9.5 m²

* für 1 Klasse Widerstand gegen Windlast gemäss Norm EN 13659
Unter Bedingung, dass übrige Bedingungen die im Katalog für Rollläden und Rolltorsysteme und Technische Unterlagen zur Herstellung der Rollläden und Rolltorsysteme erfüllt werden

PE 55

Stranggepresstes Aluminiumprofil

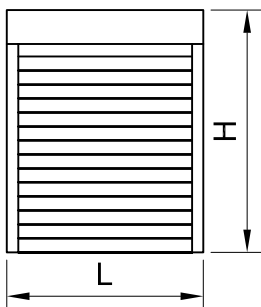

Hmax = 1800 mm
Lmax* = 5900 mm
Fmax = H x L = 15 m²

* für 1 Klasse Widerstand gegen Windlast gemäss Norm EN 13659
Unter Bedingung, dass übrige Bedingungen die im Katalog für Rollläden und Rolltorsysteme und Technische Unterlagen zur Herstellung der Rollläden und Rolltorsysteme erfüllt werden

Max. Abmessungen von Rollläden

PEK 52 Aluminiumprofil - Gitter

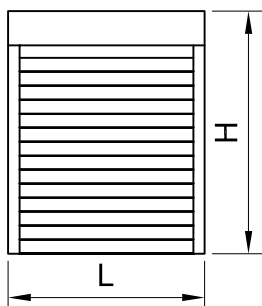

Hmax = 2700 mm
Lmax = 3000 mm
Fmax = H x L = 10 m²

PT 37 PVC Rollladenprofil

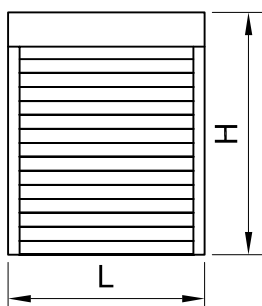

Hmax = 4550 mm
Lmax* = 1700 mm
Fmax = H x L = 3.0 m²

* für 1 Klasse Widerstand gegen Windlast gemäss Norm EN 13659
 Unter Bedingung, dass übrige Bedingungen die im Katalog für Rollläden und Rolltore sowie Technische Unterlagen zur Herstellung der Rollläden und Rolltore erfüllt werden

PT 52 PVC Rollladenprofil

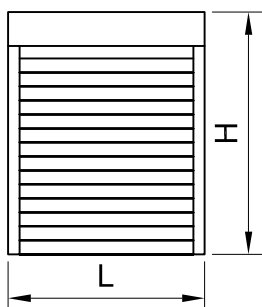

Hmax = 2650 mm
Lmax* = 2600 mm
Fmax = H x L = 4.3 m²

* für 1 Klasse Widerstand gegen Windlast gemäss Norm EN 13659
 Unter Bedingung, dass übrige Bedingungen die im Katalog für Rollläden und Rolltore sowie Technische Unterlagen zur Herstellung der Rollläden und Rolltore erfüllt werden

Max. Abmessungen von Rollläden mit Moskitonetz MKT

PA 37
+ MKT

Aluminiumprofil, mit FCKW - freiem Polyurethan ausgeschäumt

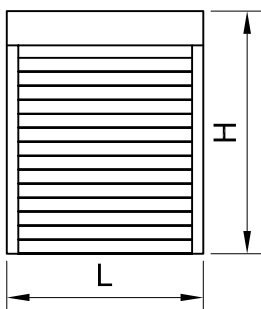

Hmax = 2500 mm
Lmax = 2000 mm
Fmax = H x L = 5.0 m²

PA 39
+ MKT

Aluminiumprofil, mit FCKW - freiem Polyurethan ausgeschäumt

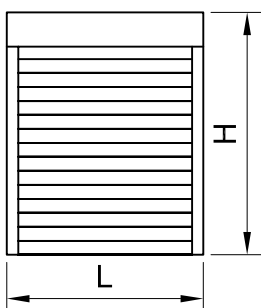

Hmax = 2500 mm
Lmax = 2000 mm
Fmax = H x L = 5.0 m²

PA 40
+ MKT

Aluminiumprofil, mit FCKW - freiem Polyurethan ausgeschäumt

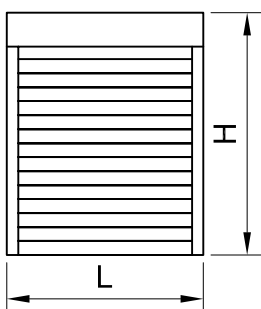

Hmax = 2500 mm
Lmax = 2000 mm
Fmax = H x L = 5.0 m²

PA 45
+ MKT

Aluminiumprofil, mit FCKW - freiem Polyurethan ausgeschäumt

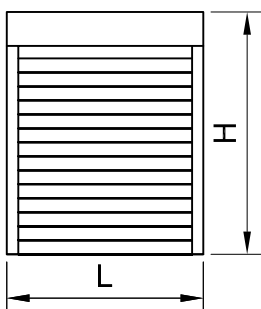

Hmax = 2500 mm
Lmax = 2000 mm
Fmax = H x L = 5.0 m²

Max. Abmessungen von Rollläden mit Moskitonetz MKT

PE 41
+MKT

Stranggepresstes Aluminiumprofil

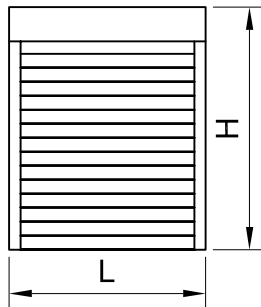

PT 37
+ MKT

PVC Rollladenprofil

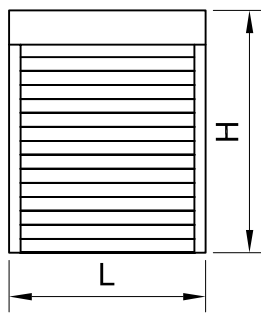

Möglichkeiten der Konfiguration eines Rollladensatzes in gleicher Höhe

Einzelner Rollladen

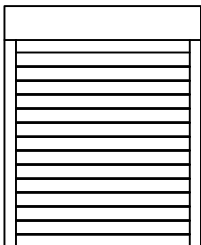

Arten der Führungsschienen

PP 45, PP 53, PP 53/ODS, PK 53,
PP 66, PP 68, PPW 80, PPDO 53

Rollladensatz - doppelte mittlere Führungsschiene PPD 79

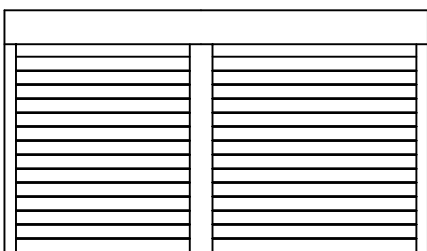

Arten der Führungsschienen

PP 45, PP 53, PP 53/ODS,
PK 53, PPD 79, PPD 79/ODS

Rollladensatz – einzelne mittlere Führungsschiene

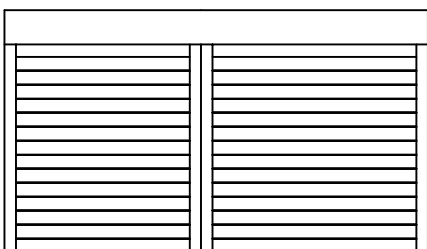

Arten der Führungsschienen

PP 45, PP 53, PP 53/ODS, PK 53,
PP 66, PP 68, PPW 66, PPW 80, PPDO 53

Möglichkeiten der Konfiguration eines Rollladensatzes in verschiedenen Höhen

Rollladensatz Fenster-Tür

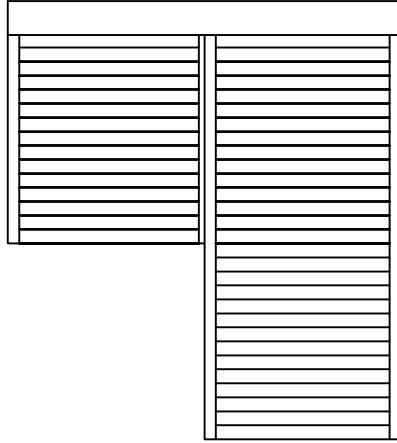

Arten der Führungsschienen

PP 45, PP 53, PP 53/ODS,
PK 53, PU 29, PPDO 53

Rolladenprofile

Masstab 1:1

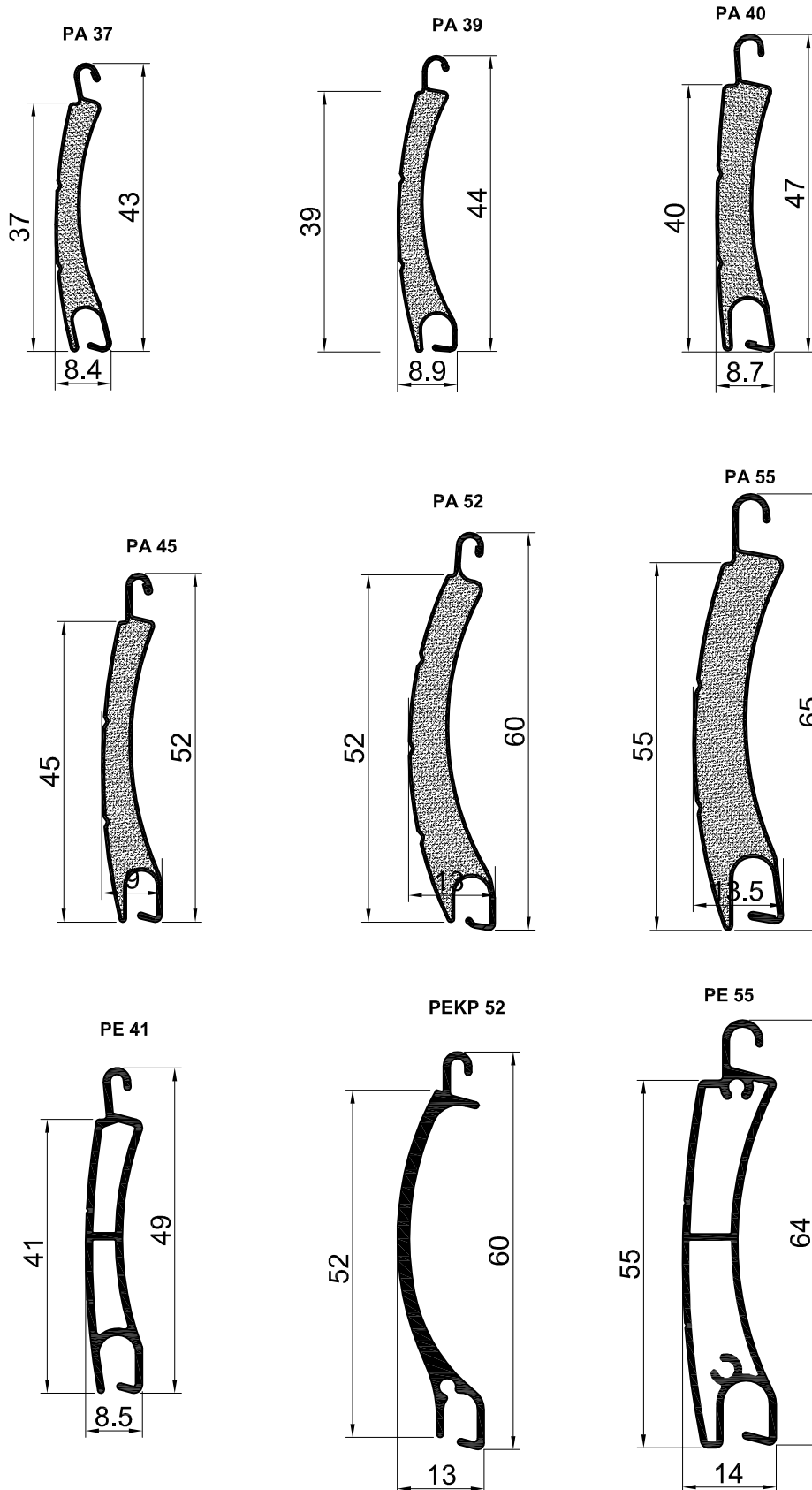

Rolladenprofile

Masstab 1:1

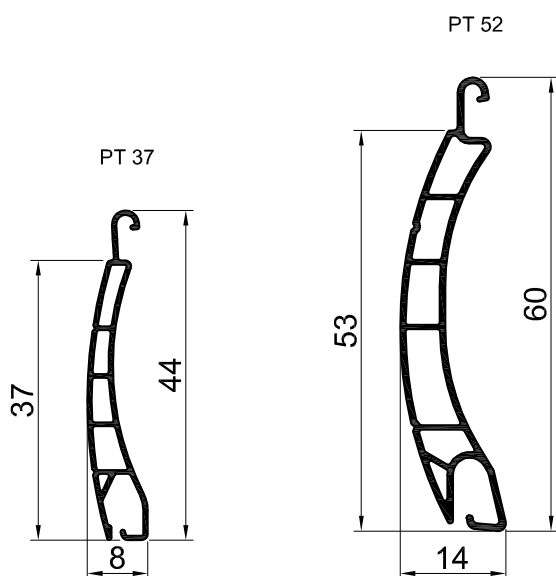
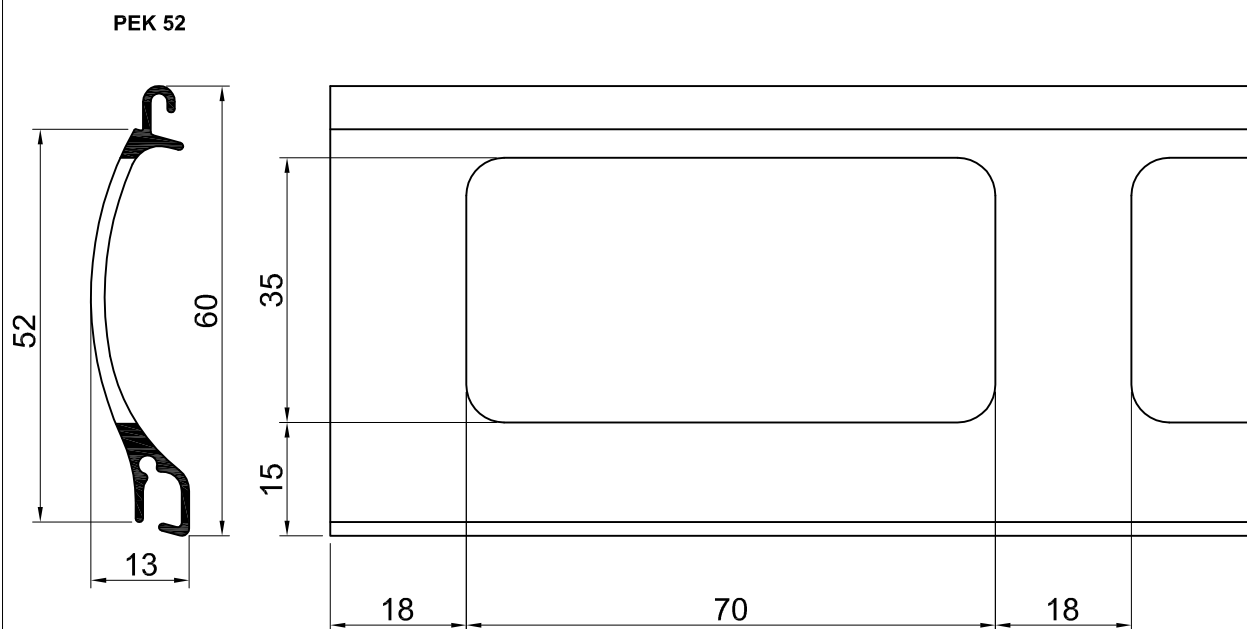

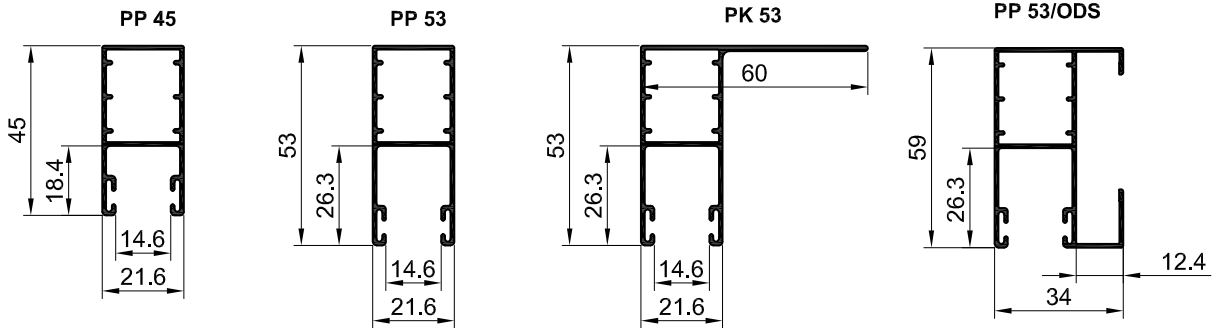

Gummidichtung

ca 11

Gummidichtung

ca 11

Gummidichtung

ca 11

Gummidichtung

ca 11

Bürstendichtung

ca 8

Bürstendichtung

ca 8

Bürstendichtung

ca 8

Bürstendichtung

ca 8

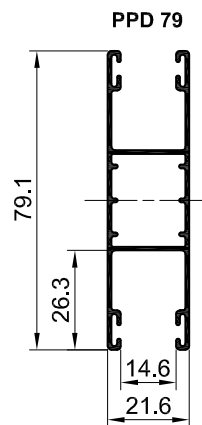
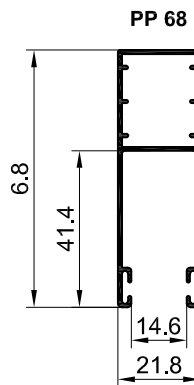
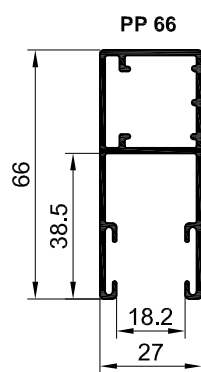
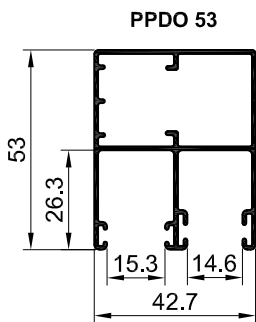

Gummidichtung

ca 11

Gummidichtung

ca 14

Gummidichtung

ca 11

Gummidichtung

ca 11

Bürstendichtung

ca 8

Bürstendichtung

ca 8

Bürstendichtung

ca 8

Führungsschienen

Masstab 1:2

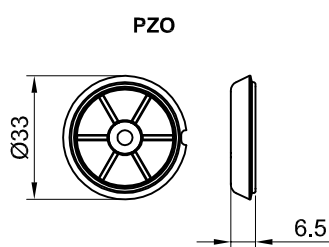
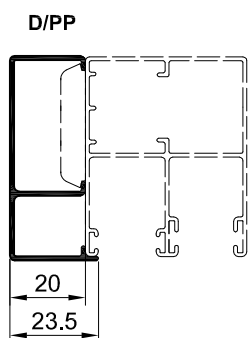
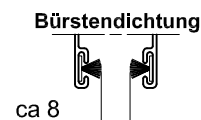
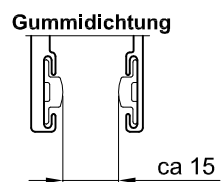
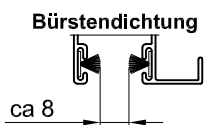
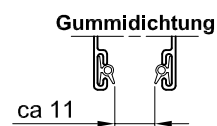
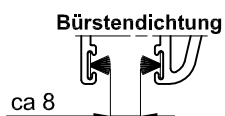
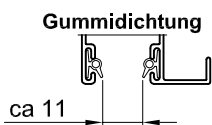
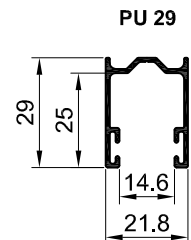
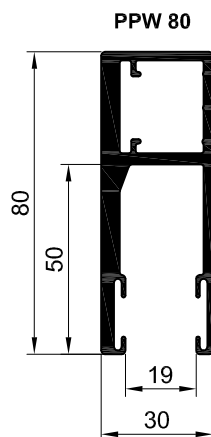
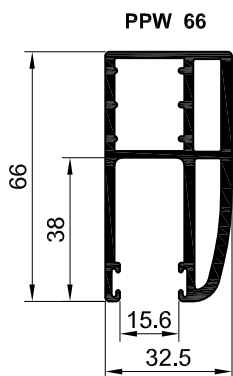
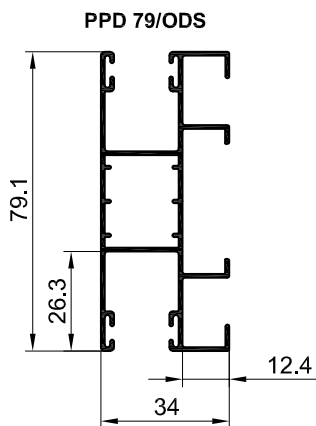

Endstäbe

Masstab 1:1

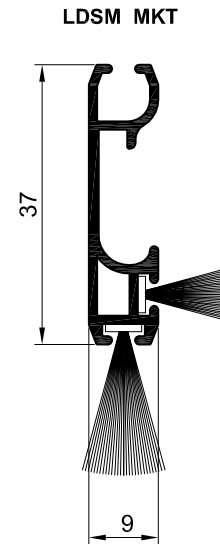
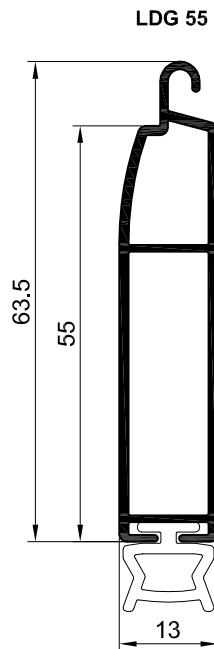
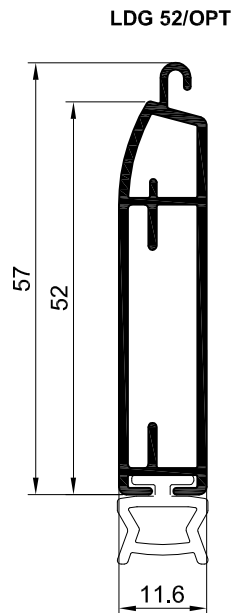
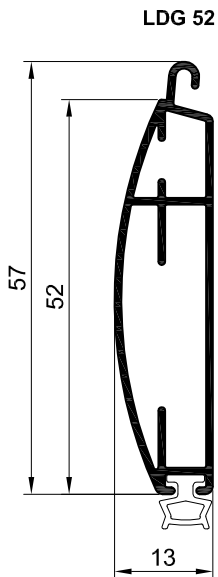
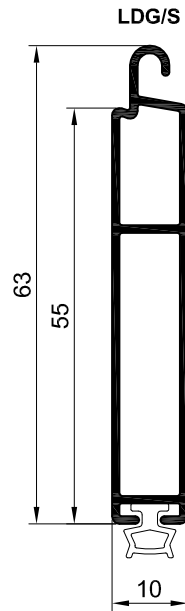
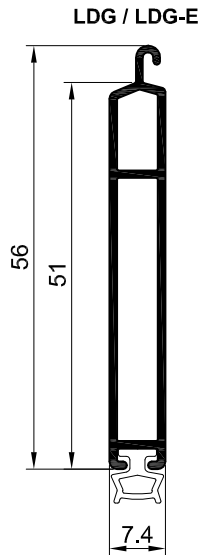
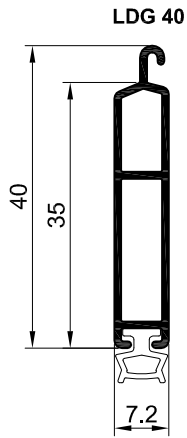

Blendenkasten und - Kappen

Massstab 1:3

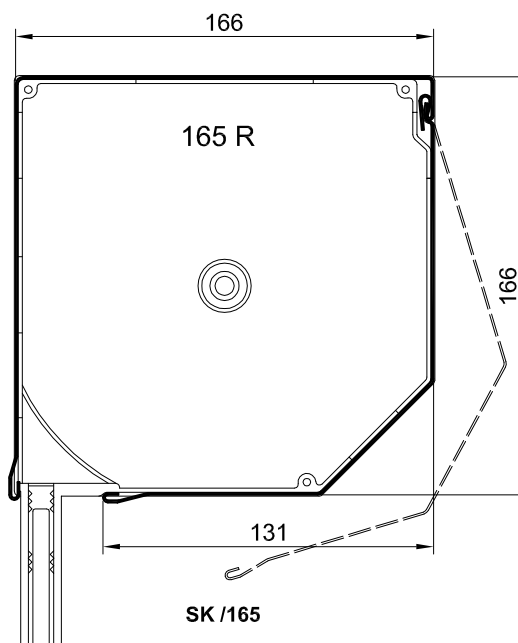
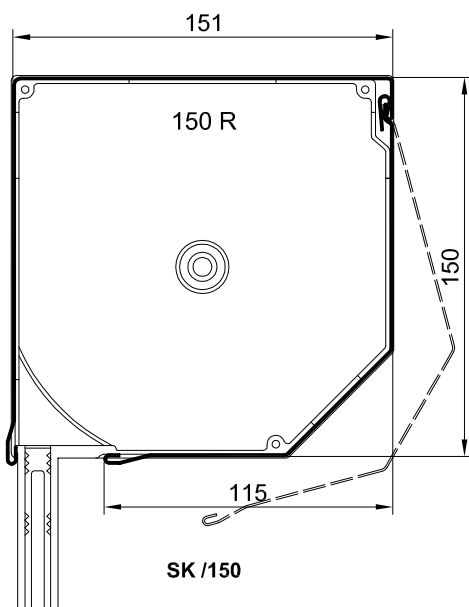
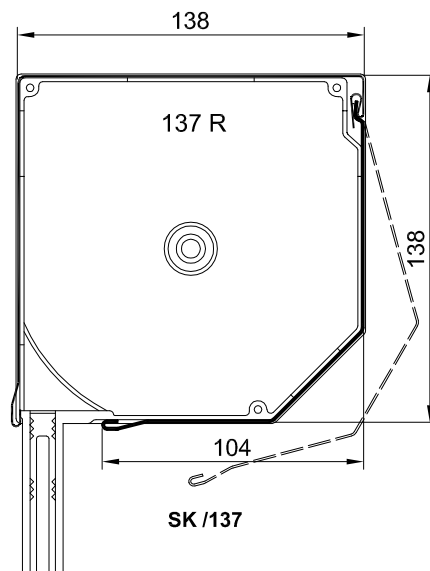
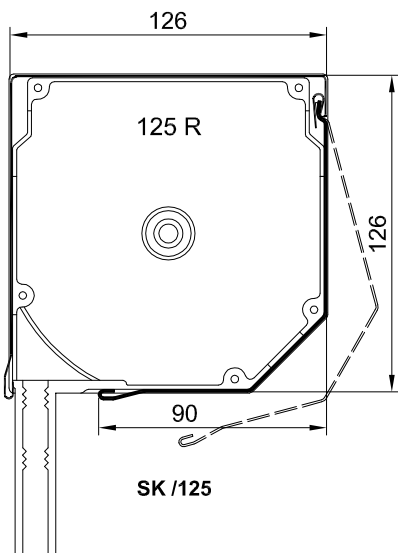

Blendenkasten und - Kappen

Massstab 1:3

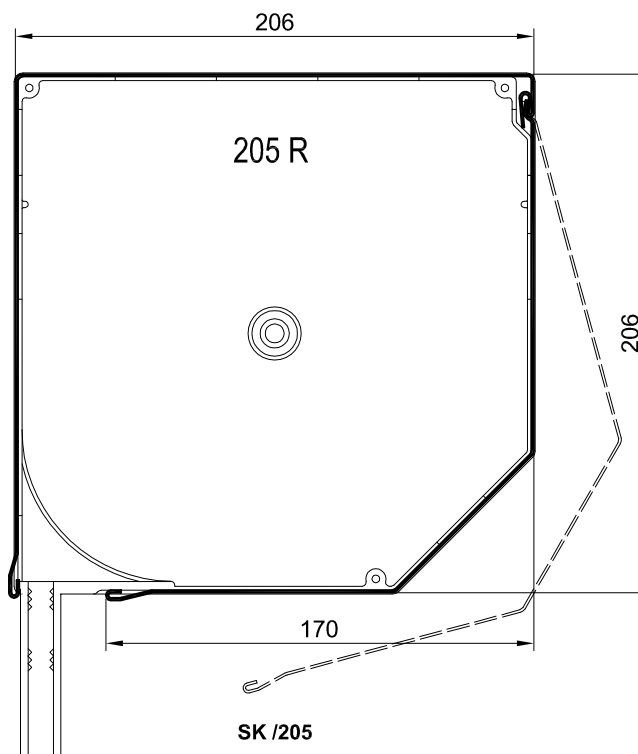
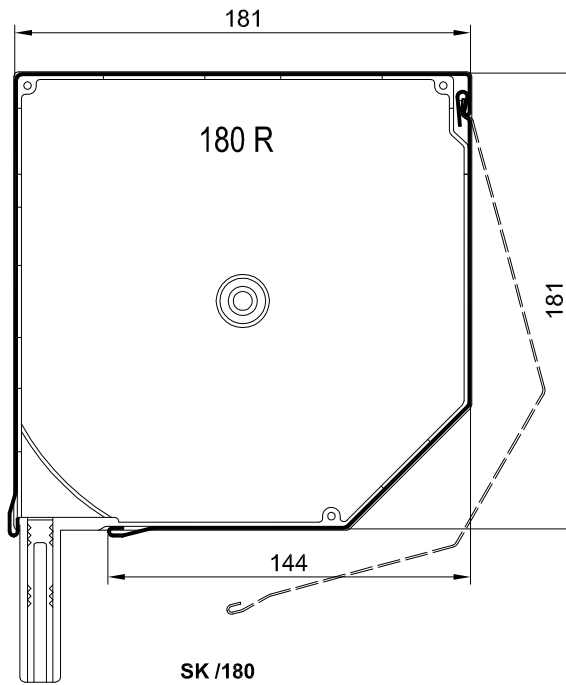

Blendenkasten und - Kappen

Massstab 1:3

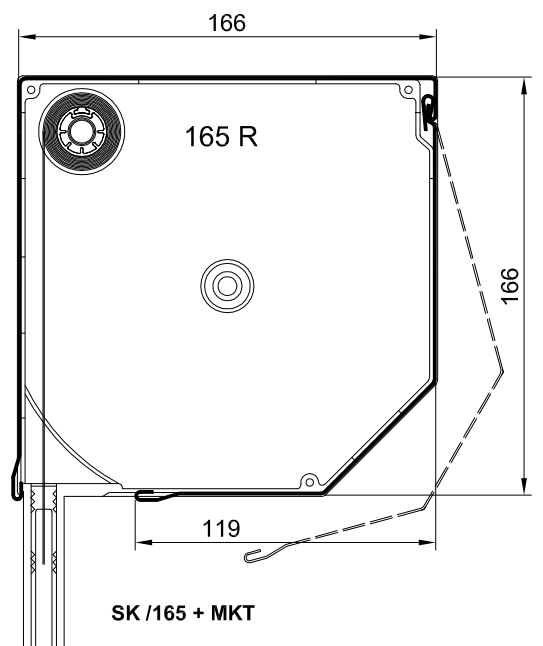
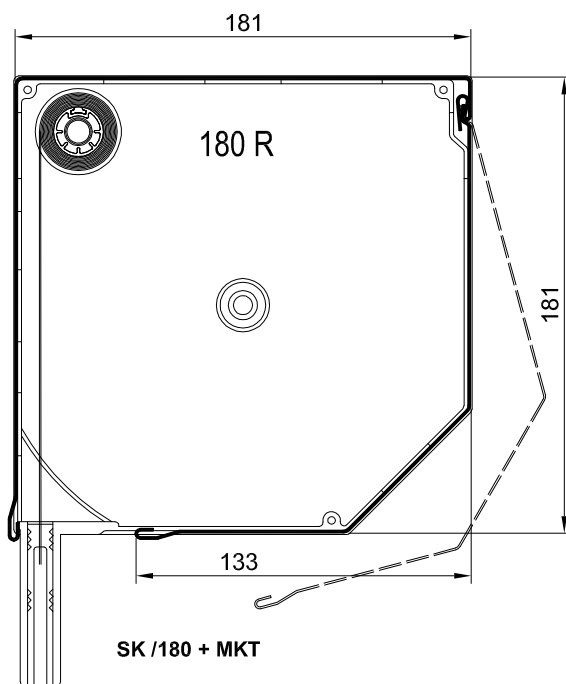
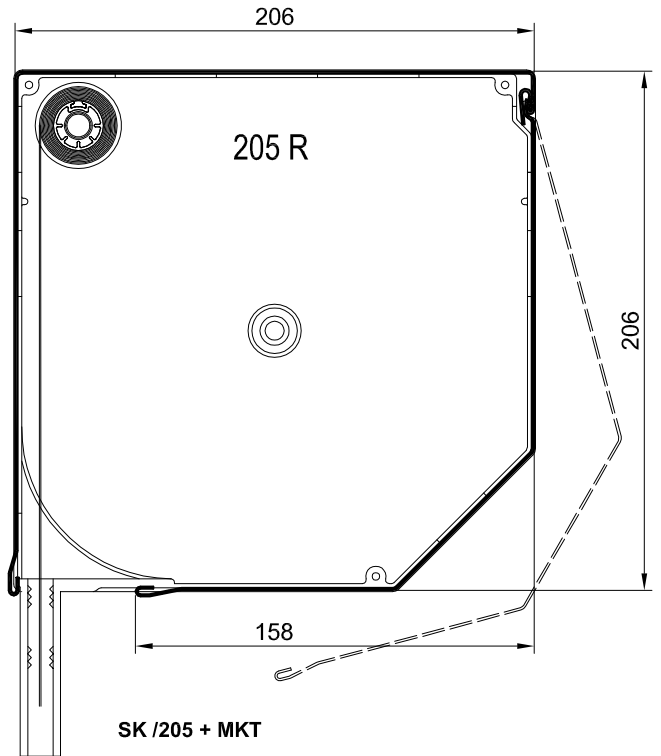
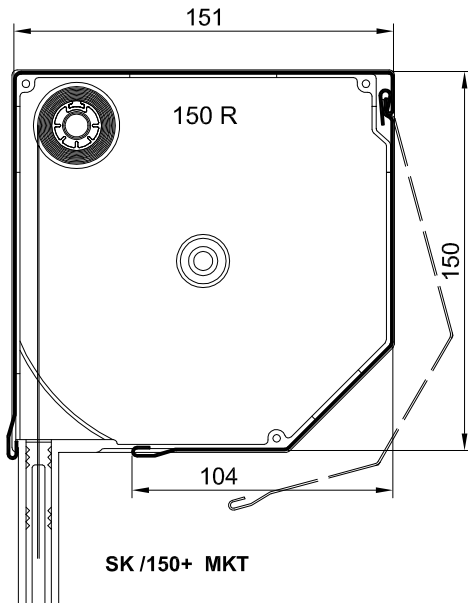

Rollladen - Beispiele der Bebauung

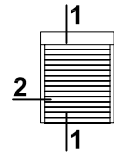

Massstab 1:4

1 SK/150 - 01

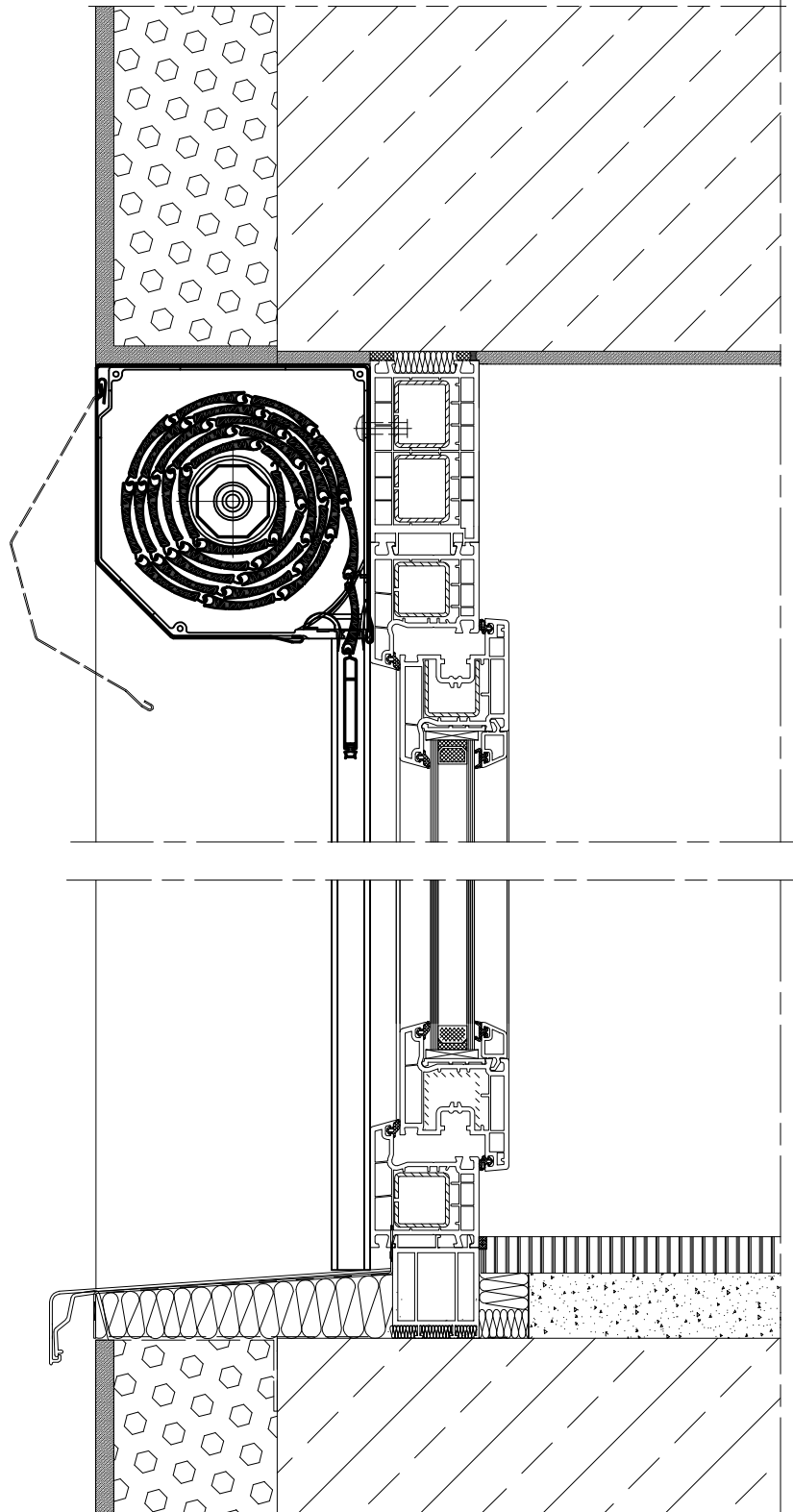

Rollladen - Beispiele der Bebauung

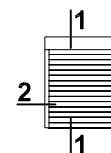

Masstab 1:4

2 SK/150 - 01

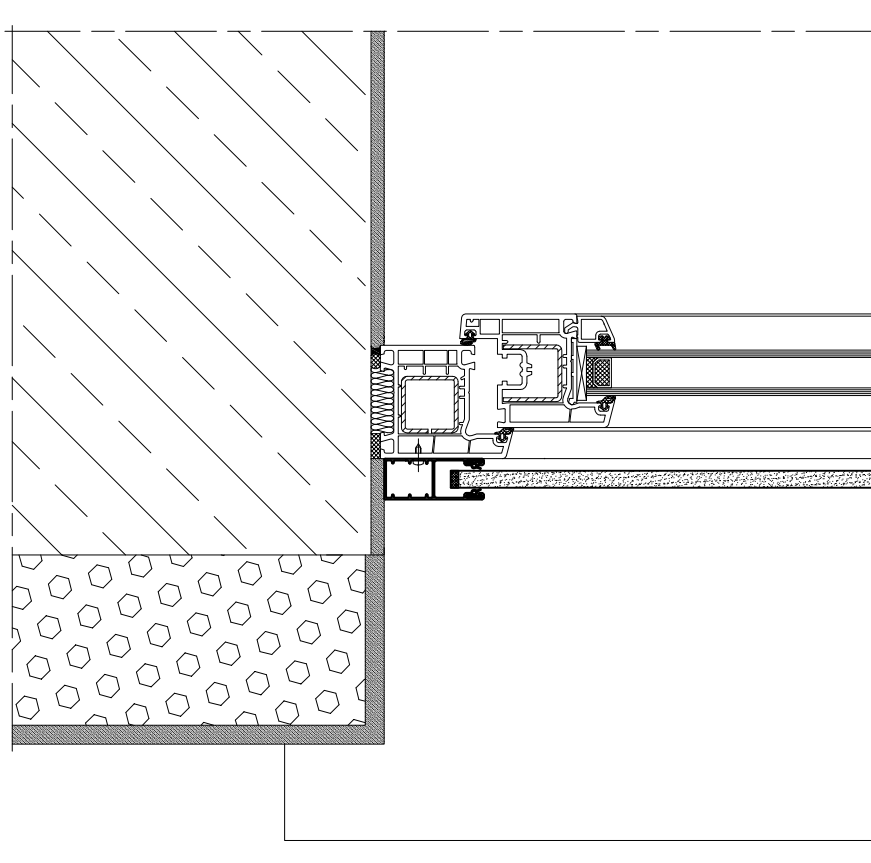

Rollladen - Beispiele der Bebauung

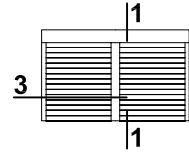

Massstab 1:4

3 SK/150 - 01

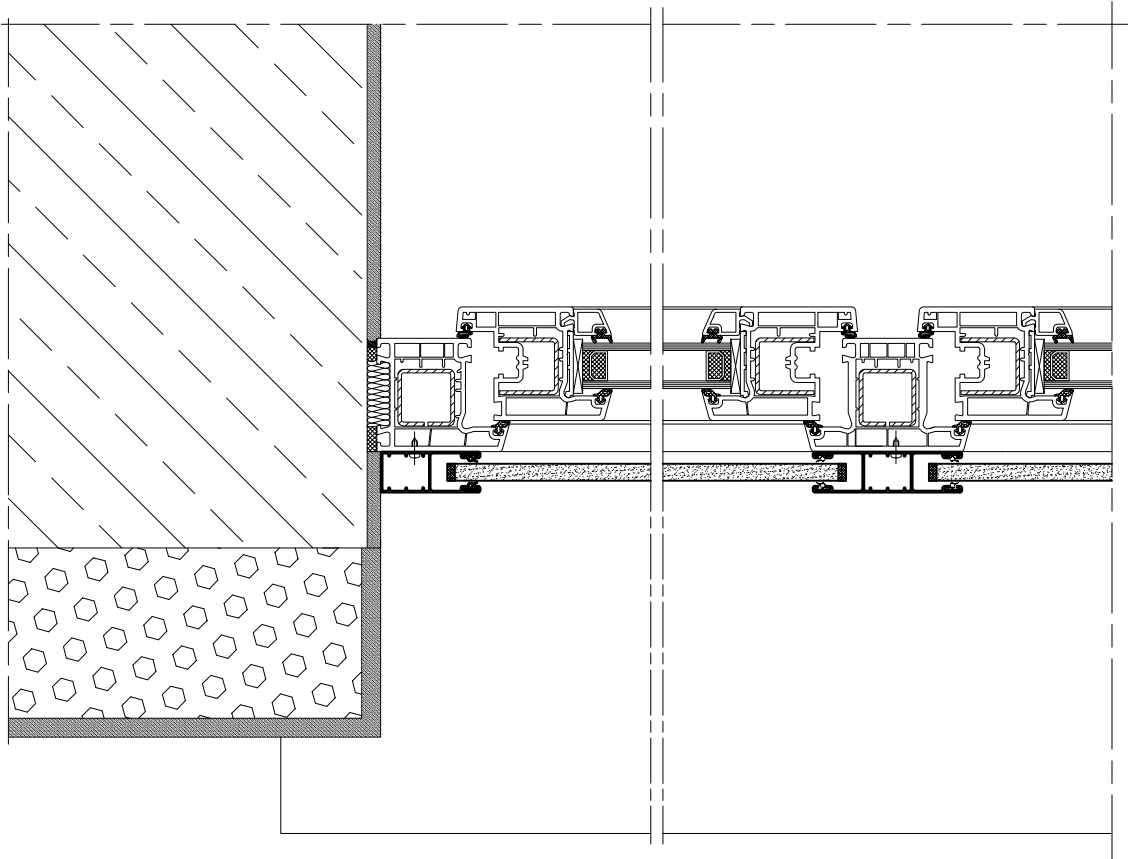

Rollladen - Beispiele der Bebauung

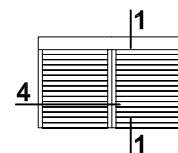

Masstab 1:4

4 SK/150 - 01

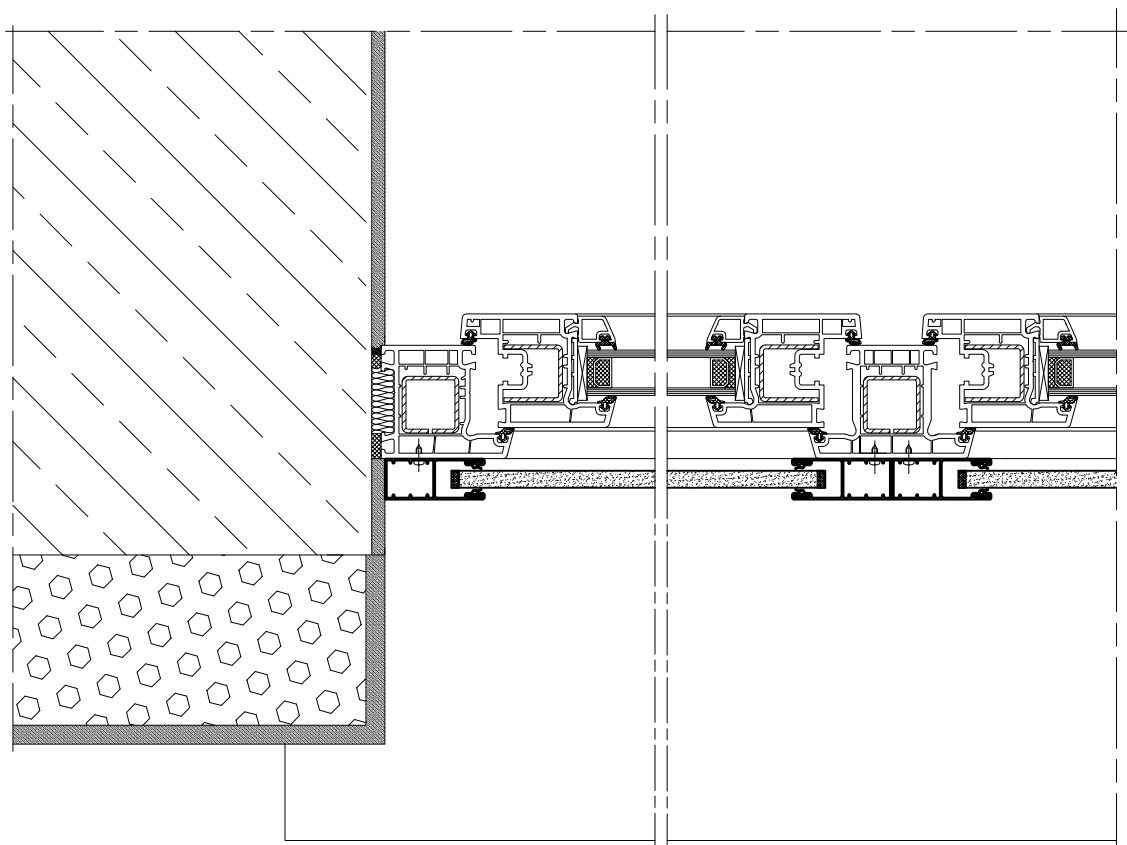

Rollladen - Beispiele der Bebauung

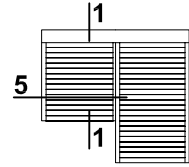

Massstab 1:4

5 SK/150 - 01

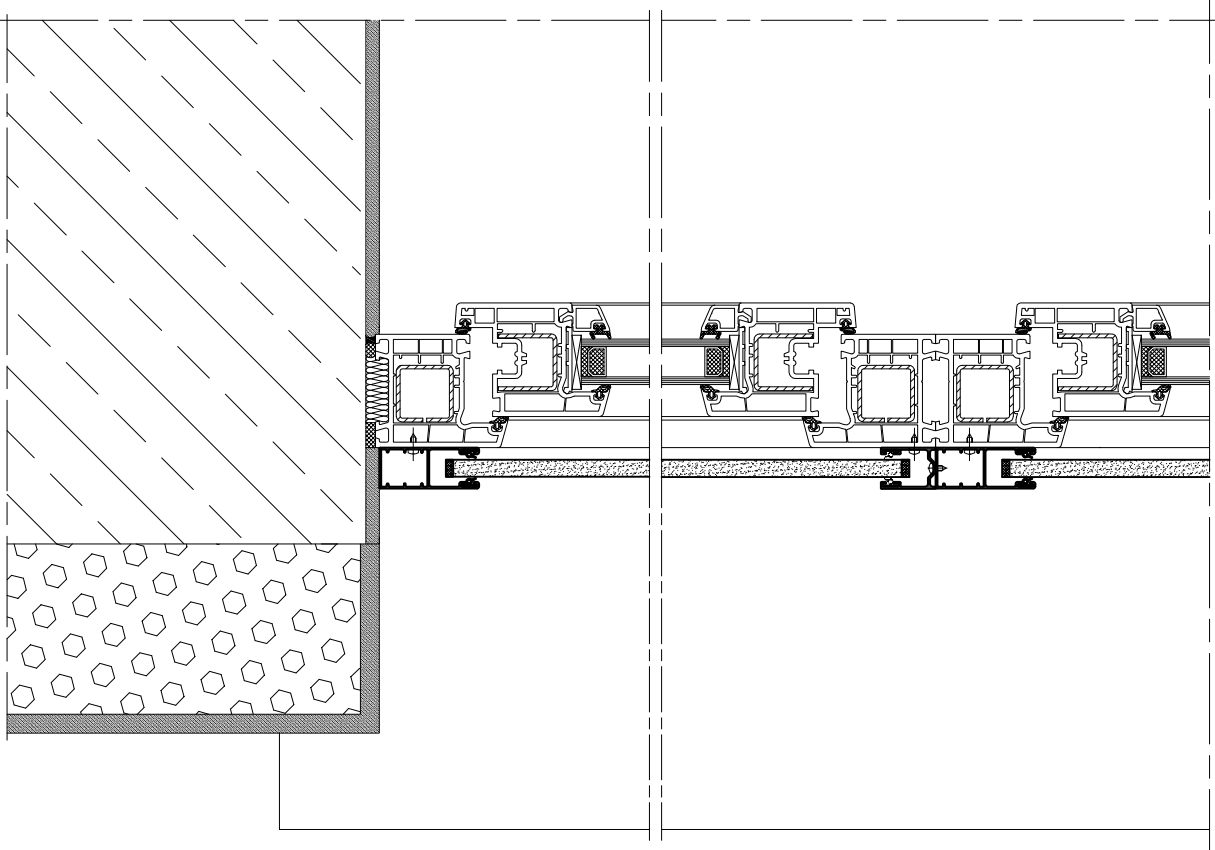

Rollladen - Beispiele der Bebauung

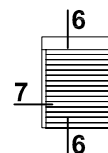

Masstab 1:4

6 SK/150 - 02

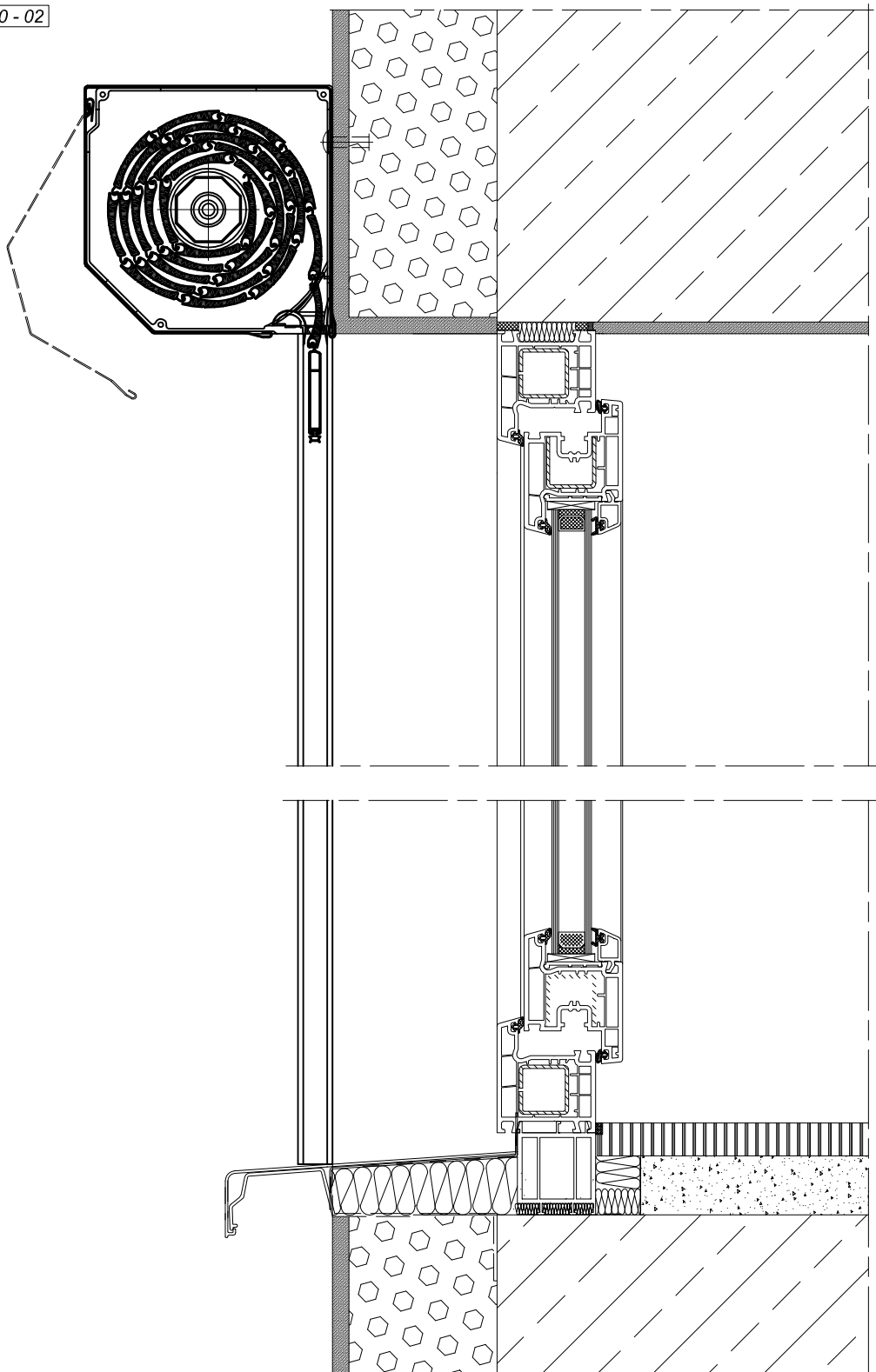

Rollladen - Beispiele der Bebauung

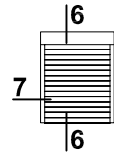

Massstab 1:4

7 SK/150 - 02

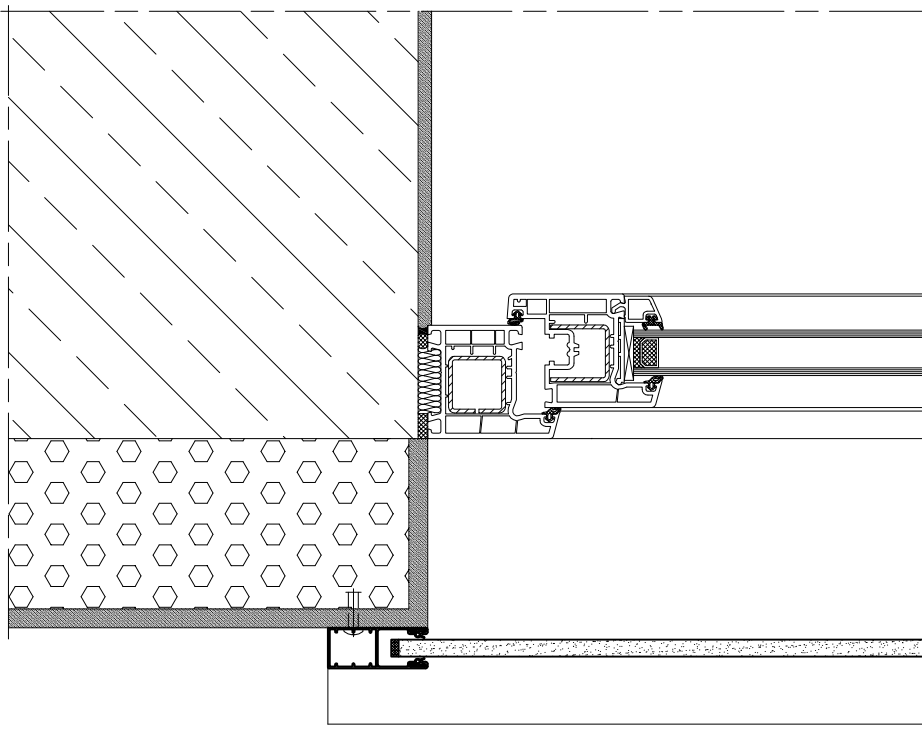

Rollladen - Beispiele der Bebauung

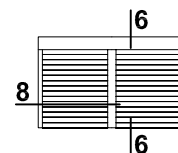

Masstab 1:4

8 SK/150 - 02

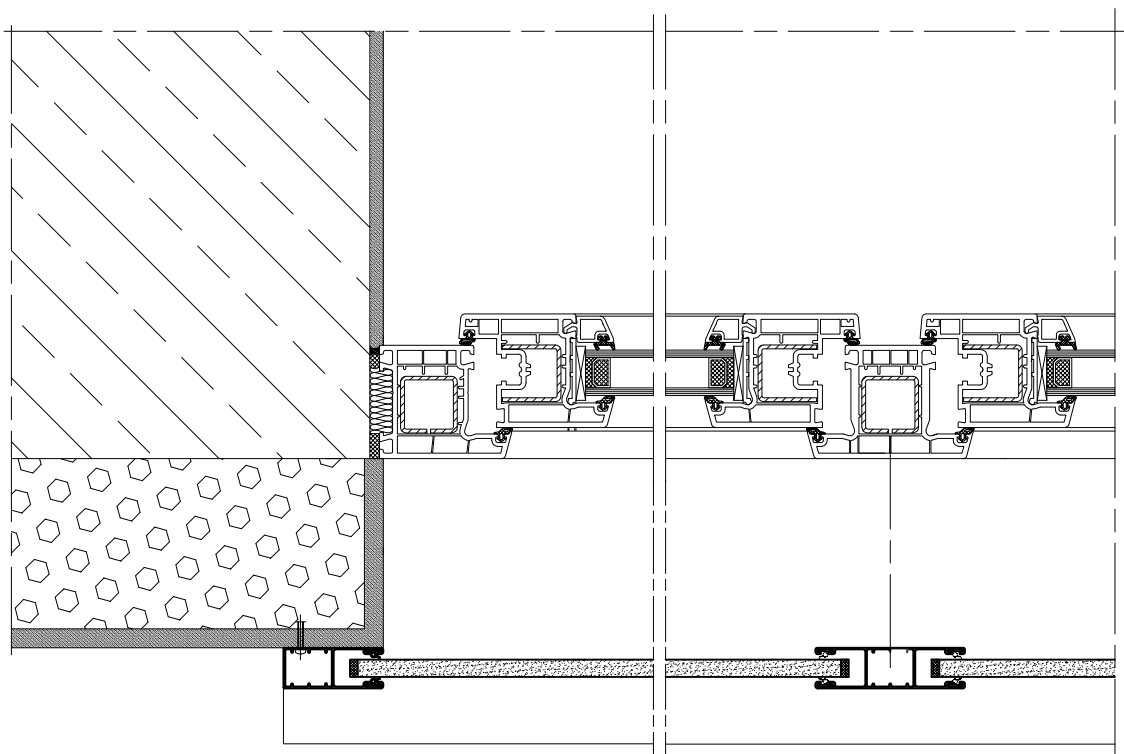

Rollladen - Beispiele der Bebauung

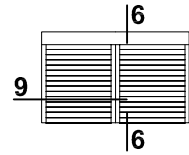

Massstab 1:4

9 SK/150 - 02

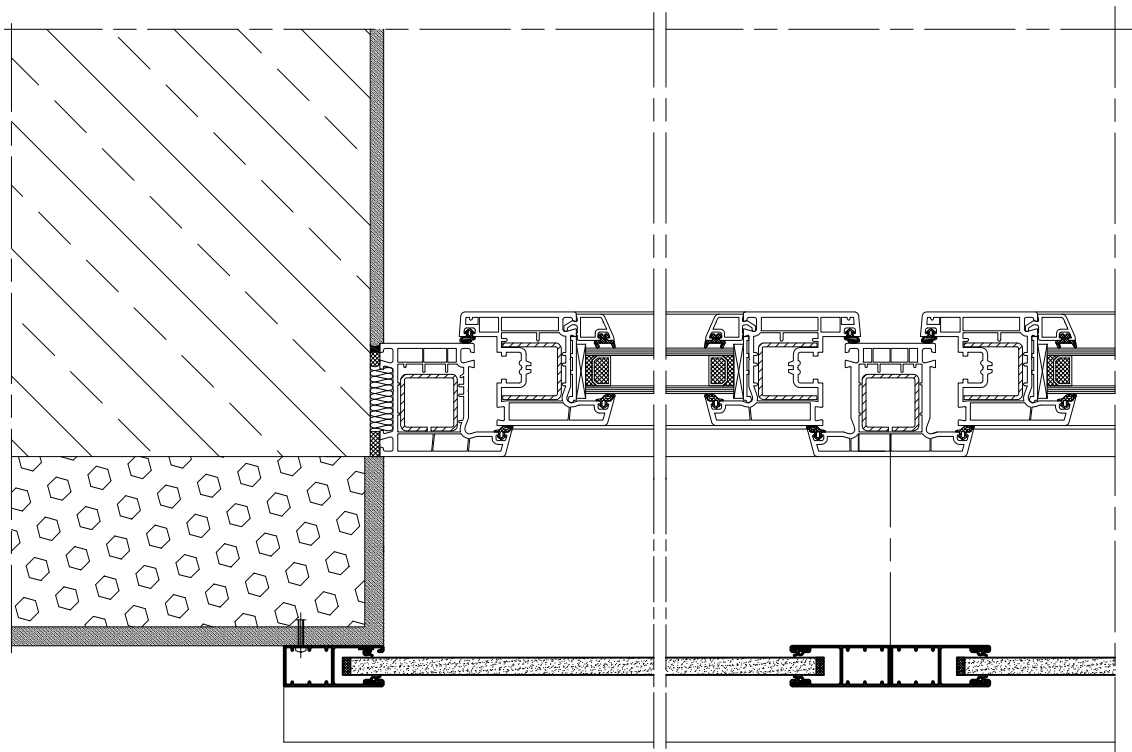

Rollladen - Beispiele der Bebauung

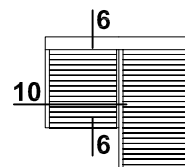

Masstab 1:4

10 | SK/150 - 02

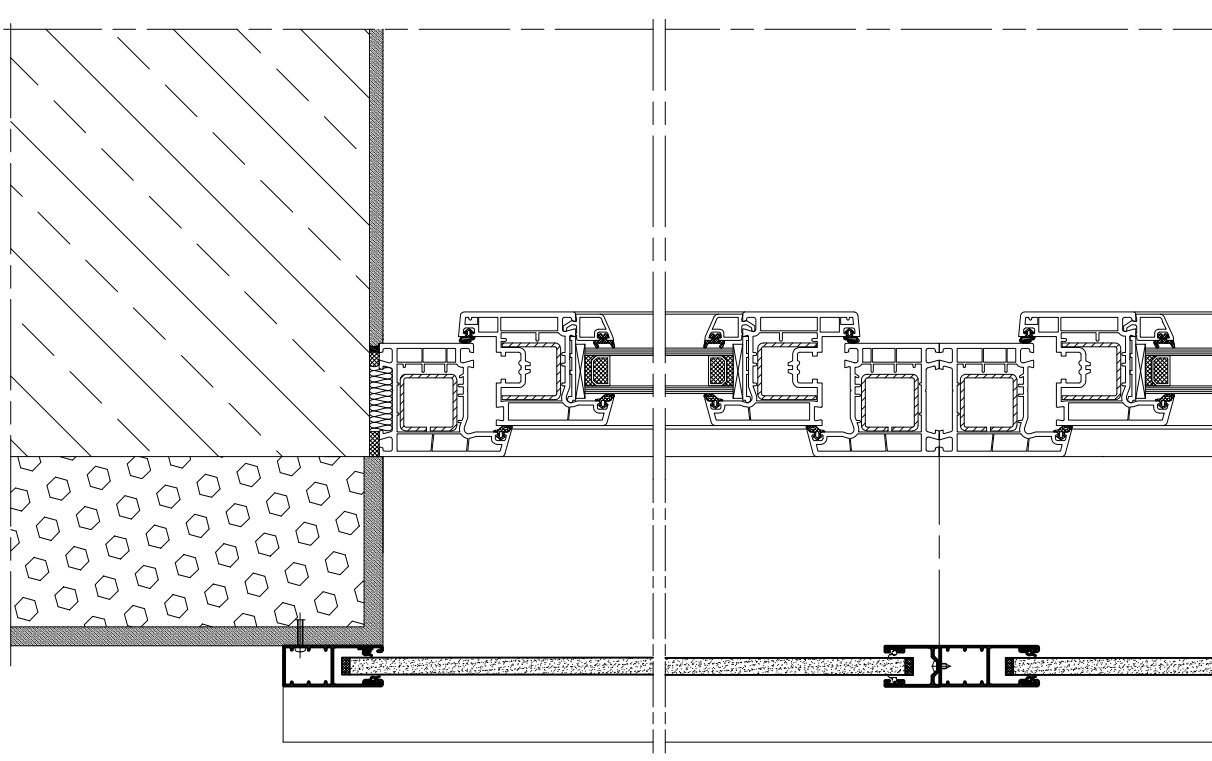

Rollläden mit Moskitonetz - Beispiele der Bebauung

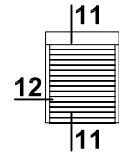

Massstab 1:4

11 SK/150 - 01 MKT

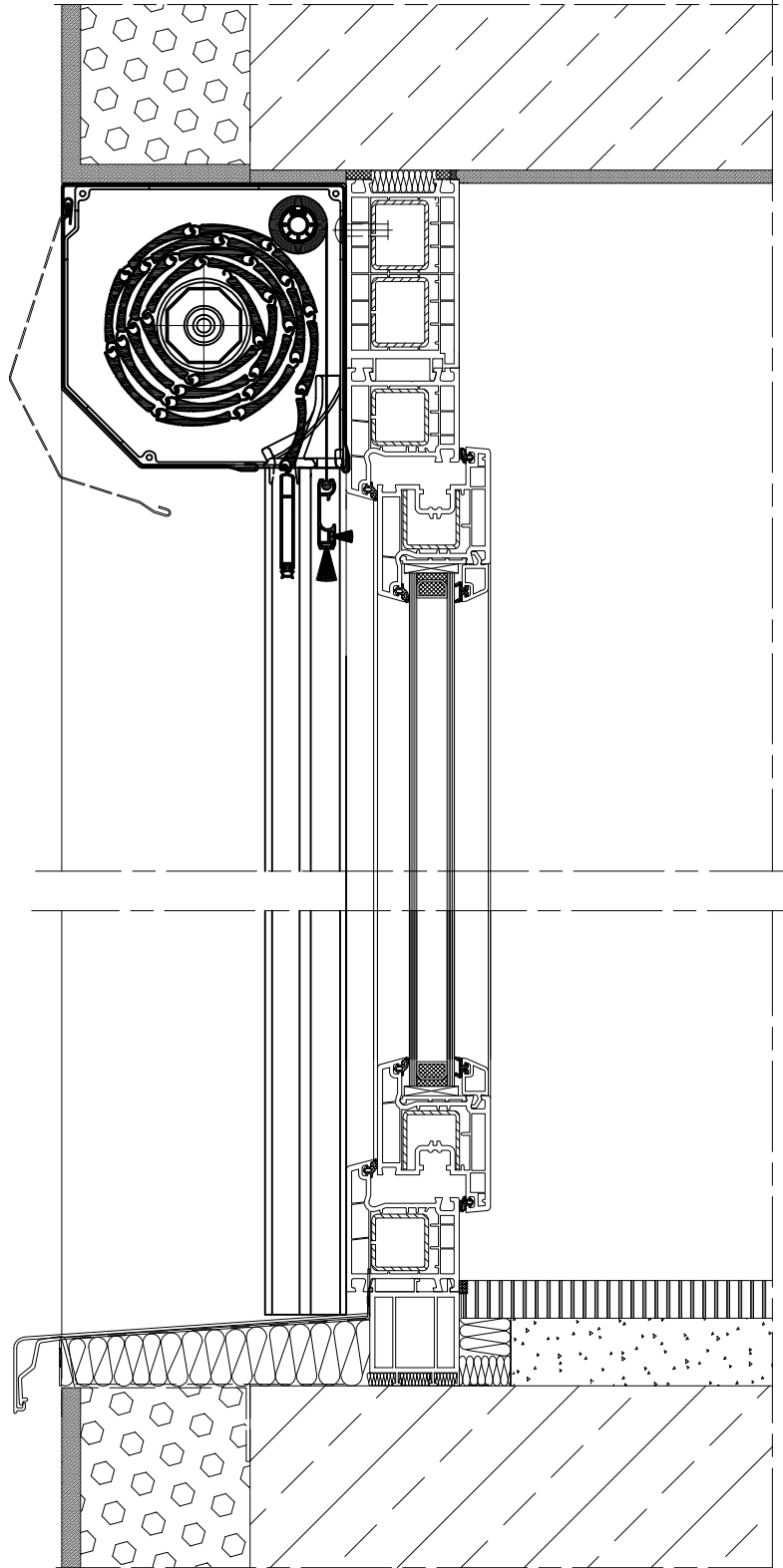

Rollladen mit Moskitonetz - Beispiele der Bebauung

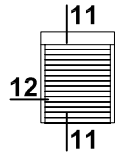

Masstab 1:4

12 SK/150 - 01 MKT

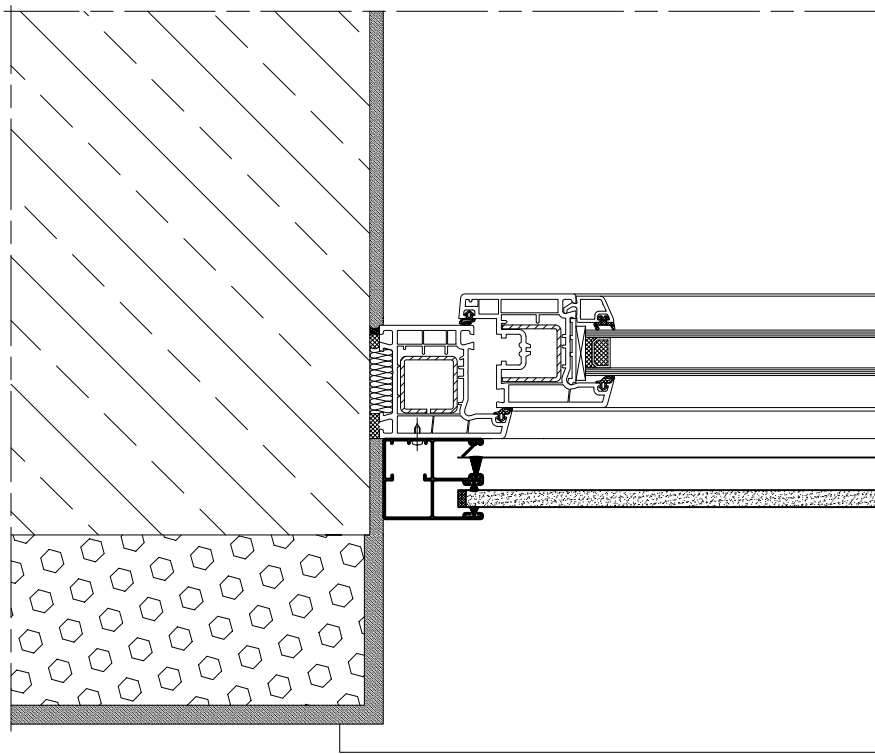

Rollladen mit Moskitonetz - Beispiele der Bebauung

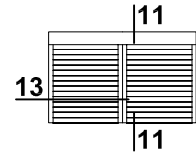

Maßstab 1:4

13 SK/150 - 01 MKT

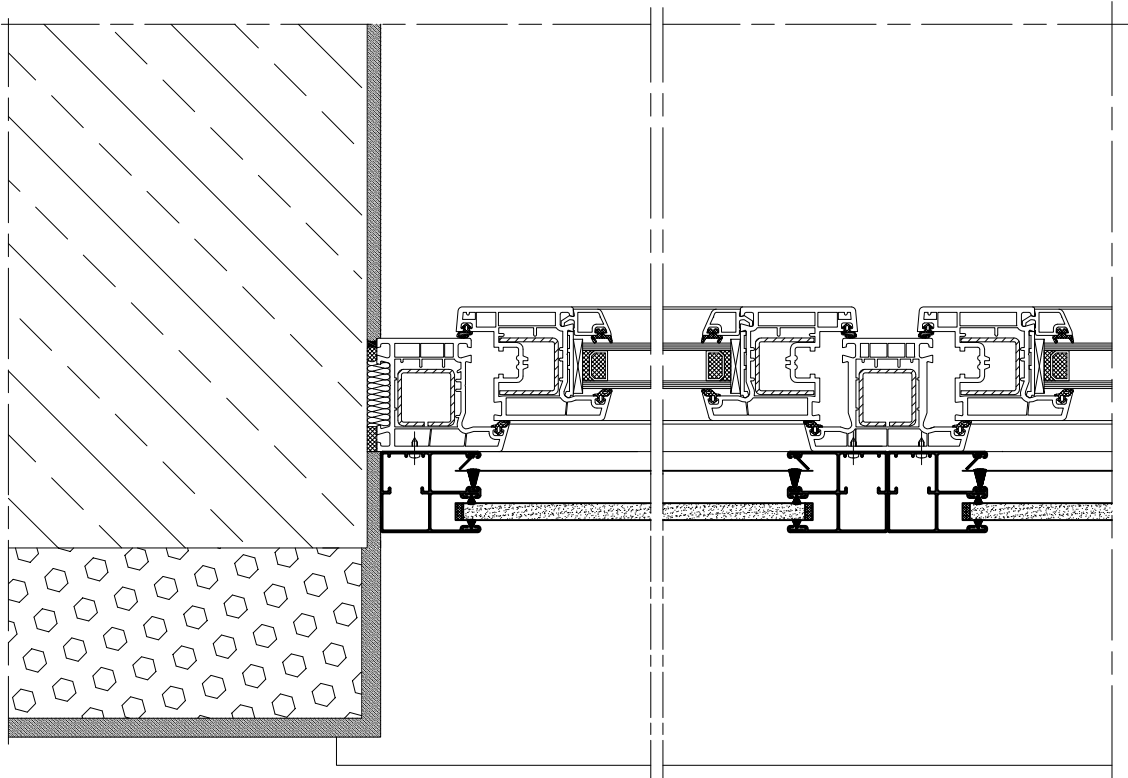

Rollladen mit Moskitonetz - Beispiele der Bebauung

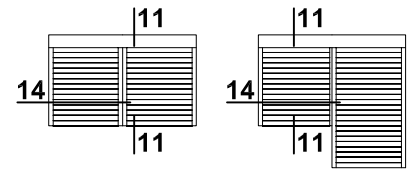

Masstab 1:4

14 SK/150 - 01 MKT

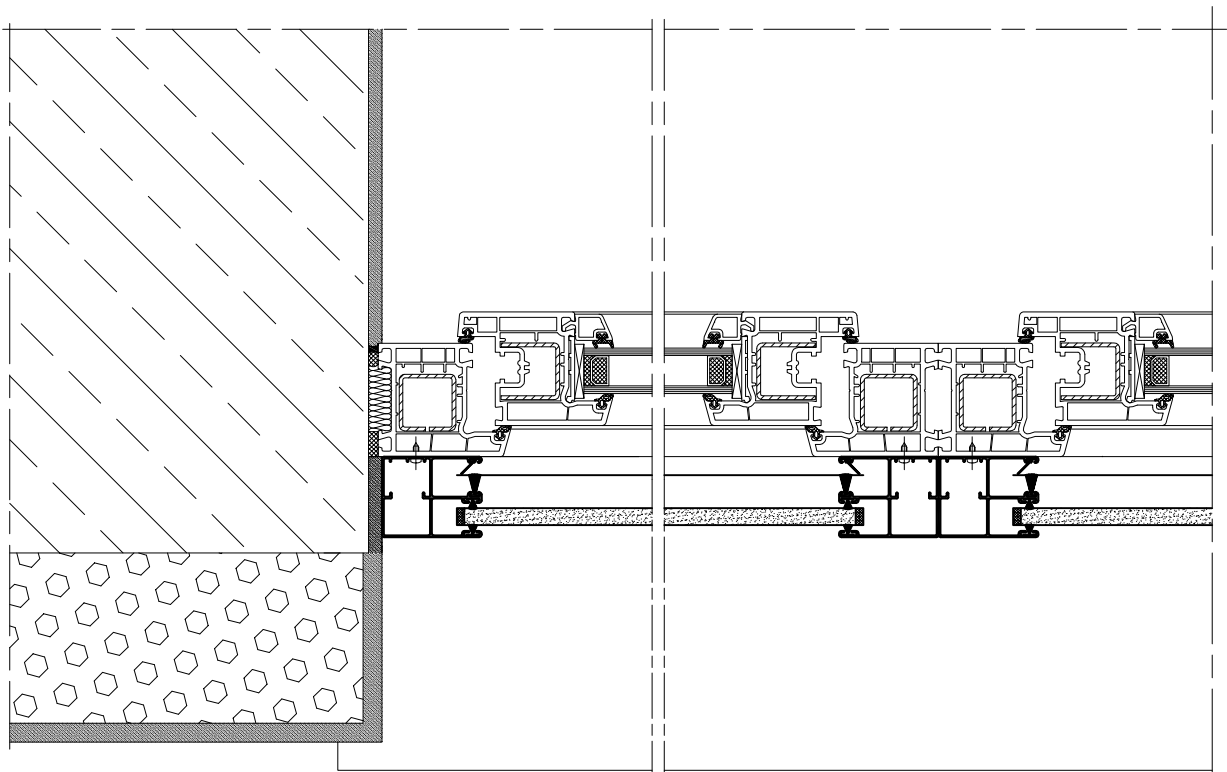

Rollläden mit Moskitonetz - Beispiele der Bebauung

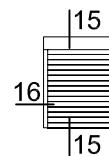

Masstab 1:4

15 SK / 150 - 02 MKT

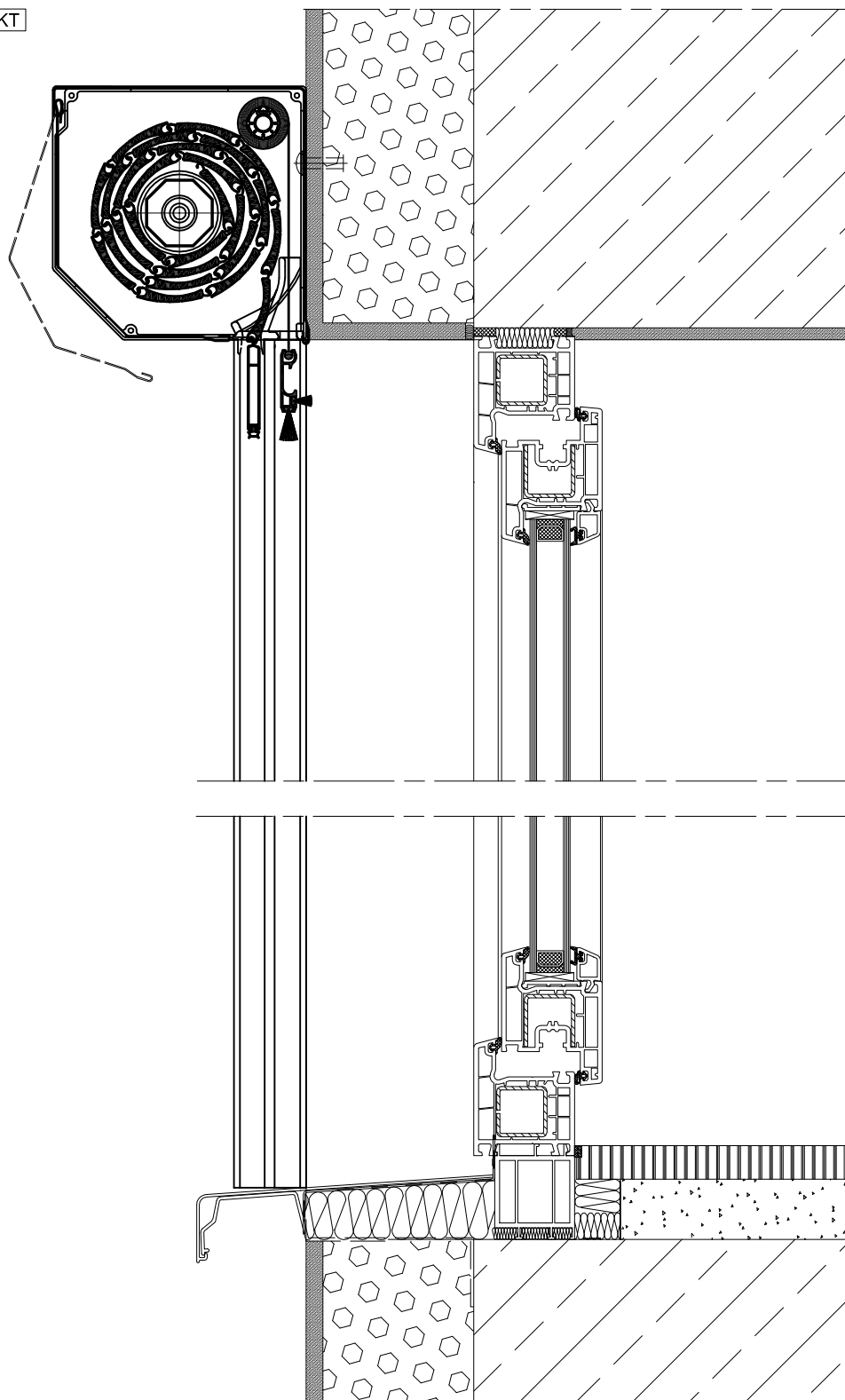

Rollladen mit Moskitonetz - Beispiele der Bebauung

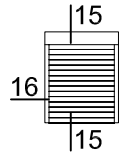

Massstab 1:4

16 SK / 150 - 02 MKT

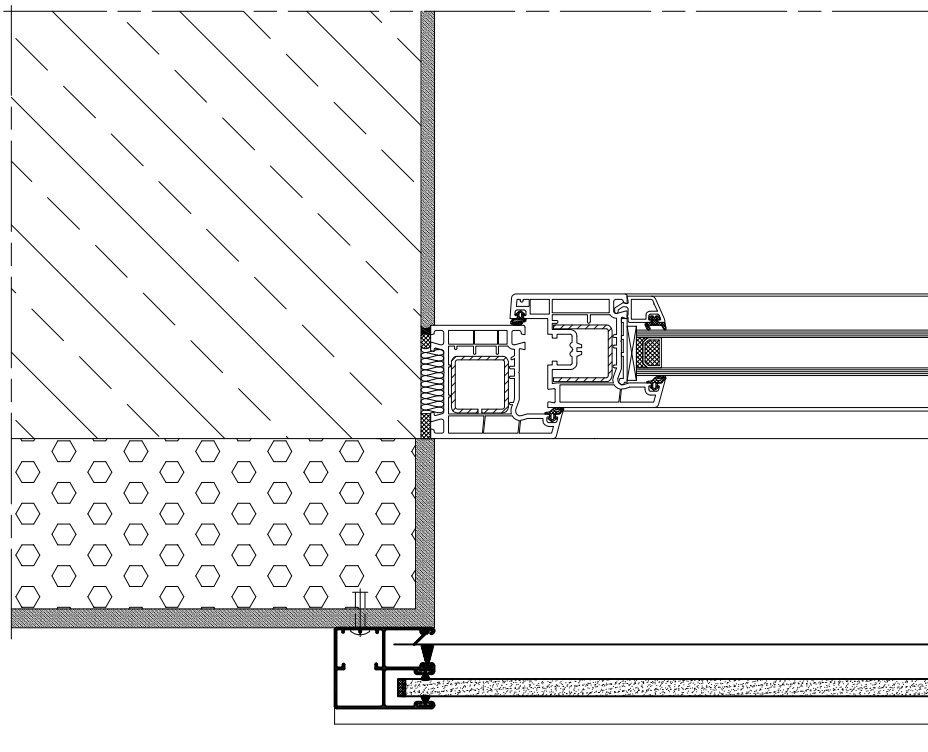

Rollladen mit Moskitonetz - Beispiele der Bebauung

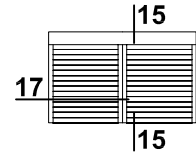

Massstab 1:4

17 SK / 150 - 02 MKT

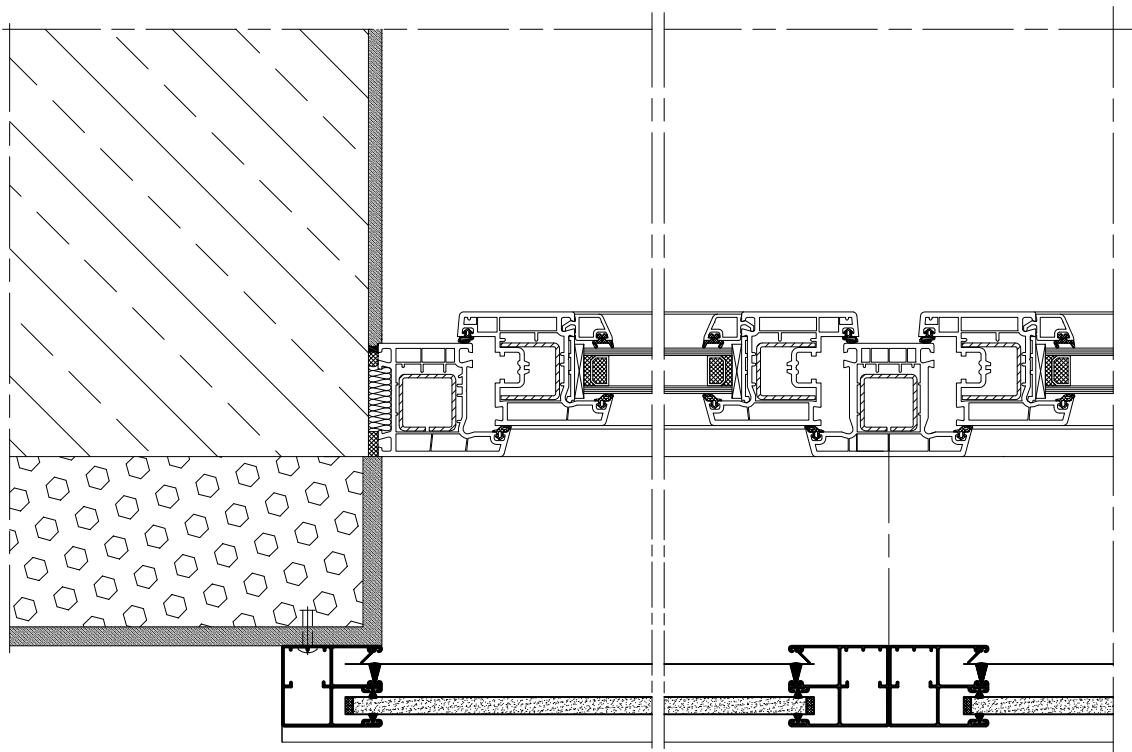

Rollladen mit Moskitonetz - Beispiele der Bebauung

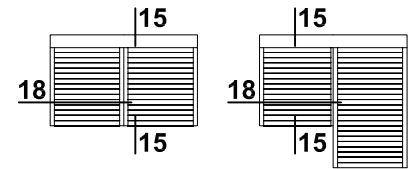

18 | SK / 150 - 02 MKT

Masstab 1:4

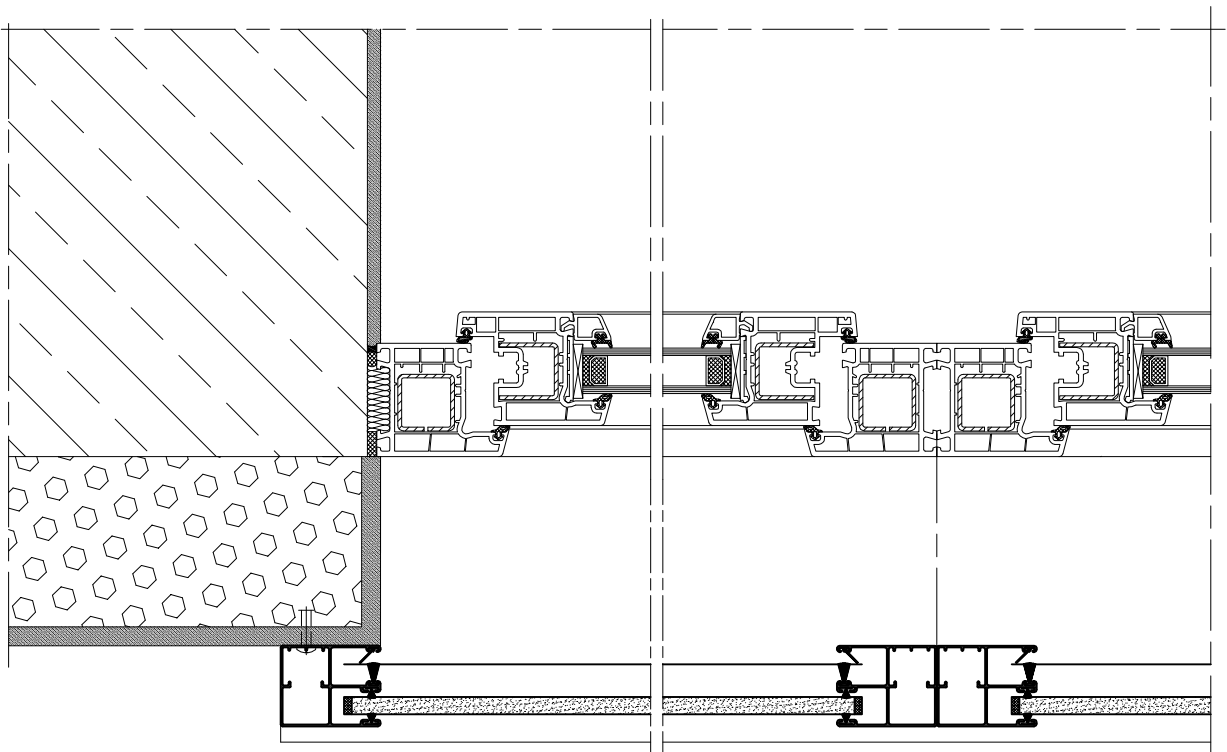

Rollladen - Beispiele der Bebauung

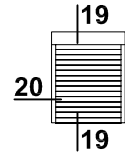

Massstab 1:4

19 SK/150 - 03

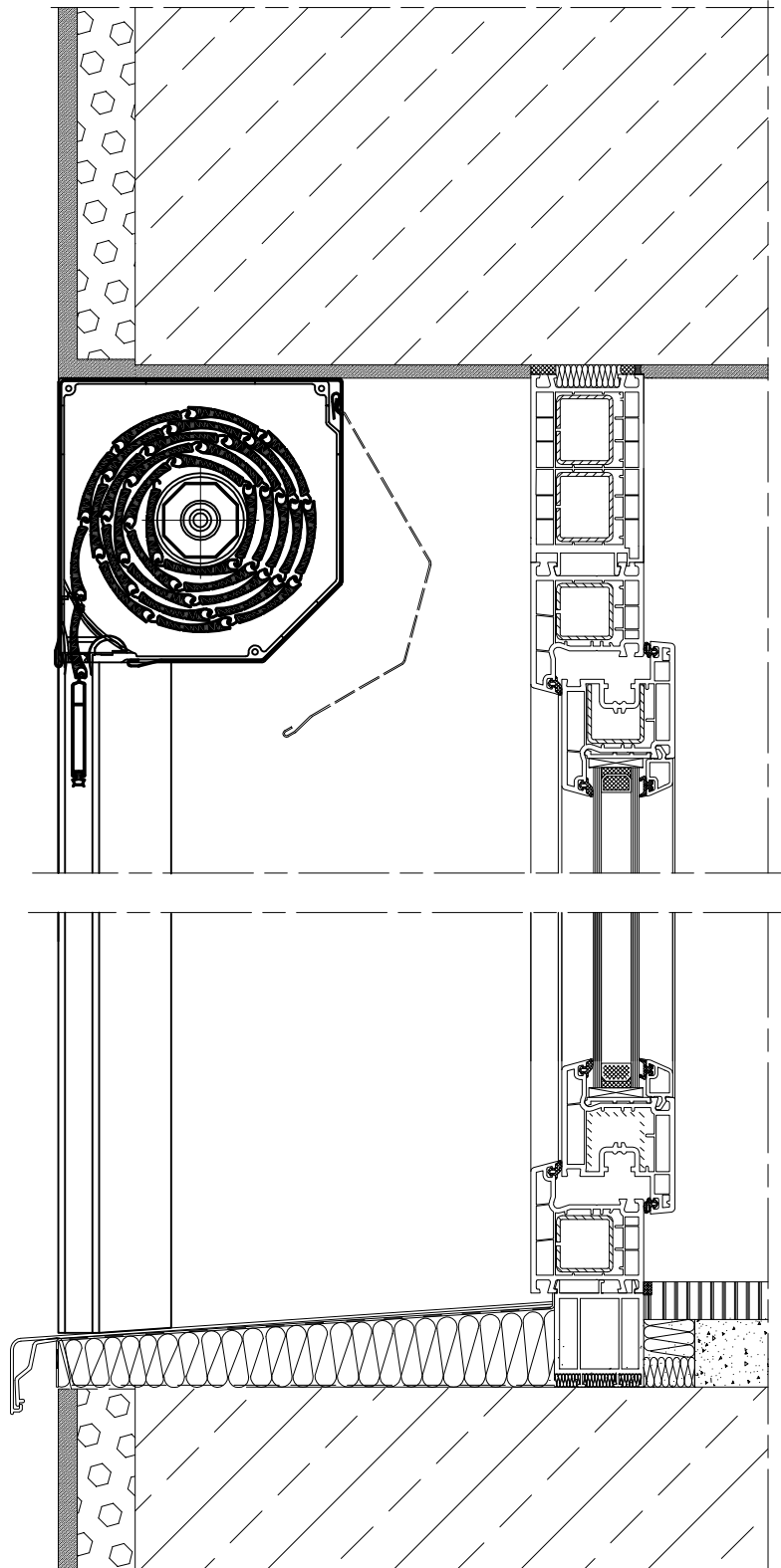

Rollladen - Beispiele der Bebauung

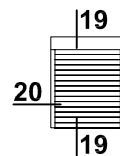

Masstab 1:4

20 | SK/150 - 03

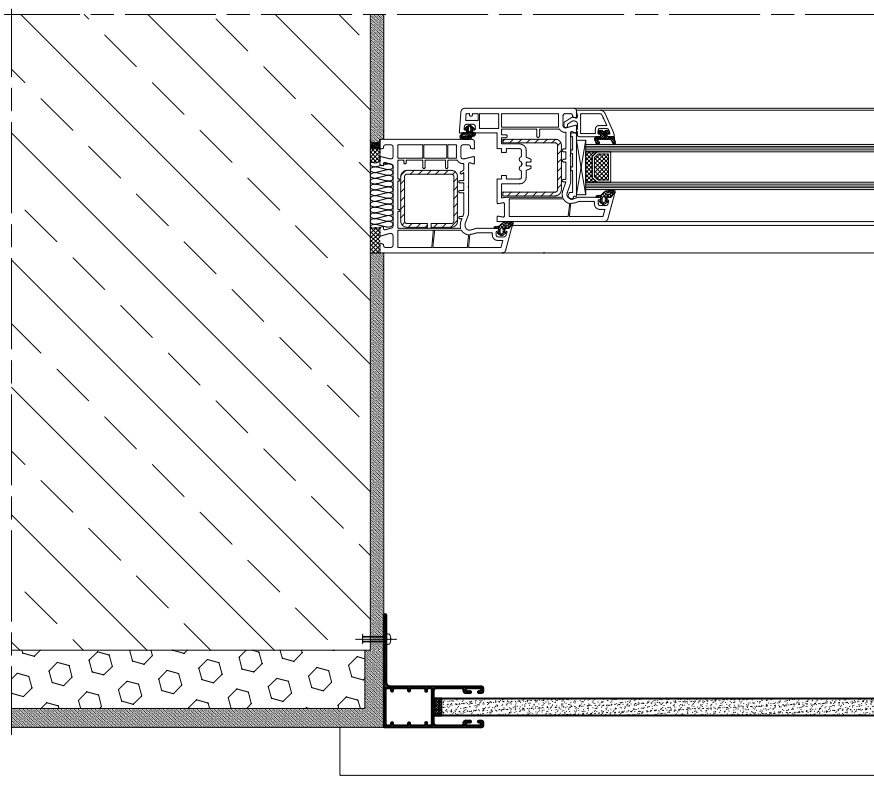

Rollladen - Beispiele der Bebauung

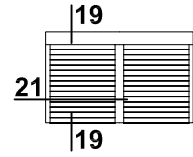

Massstab 1:4

21 SK/150 - 03

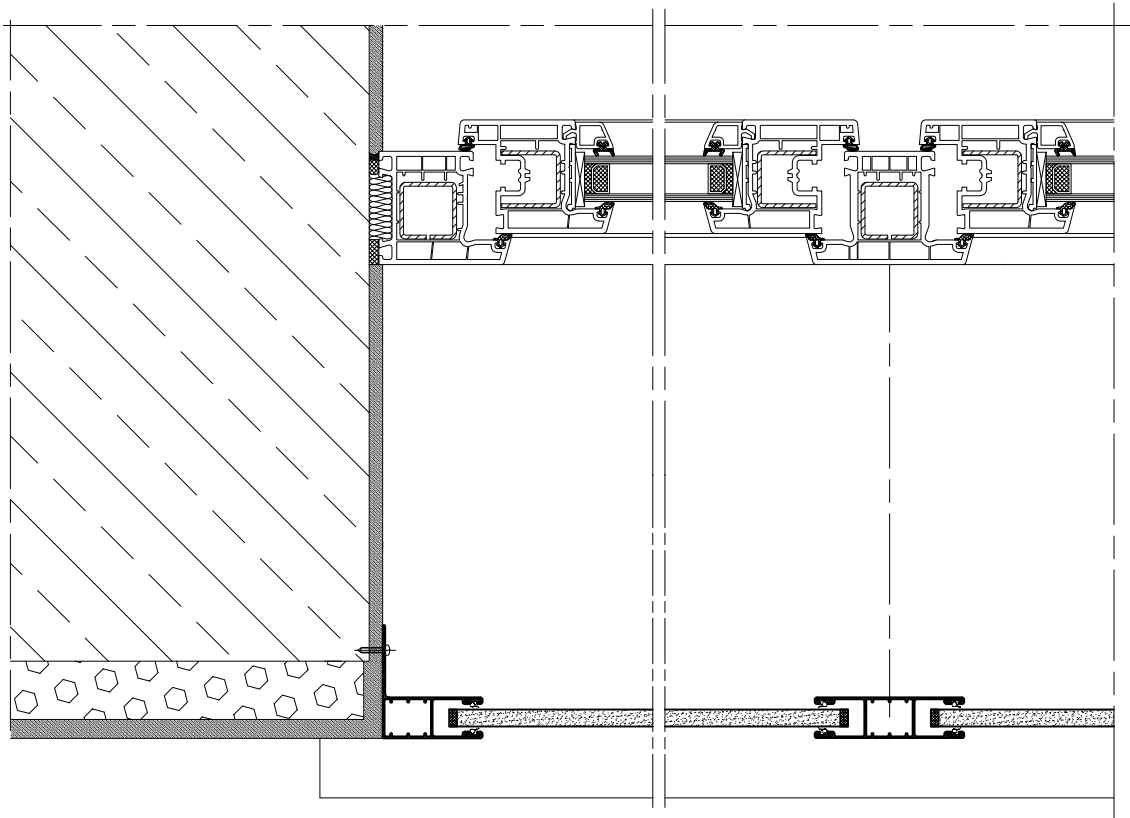

Rollladen - Beispiele der Bebauung

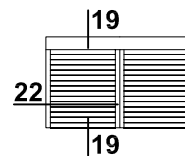

Masstab 1:4

22 | SK/150 - 03

